

Varenummer: 2030100M16100A1UK

Beskrivelse: E+G Justerfod  
GN 30-100-M16-100-A1-UK

Note: UK Med møtrik, sekskant i toppen, spændeflade i bunden

## Mål

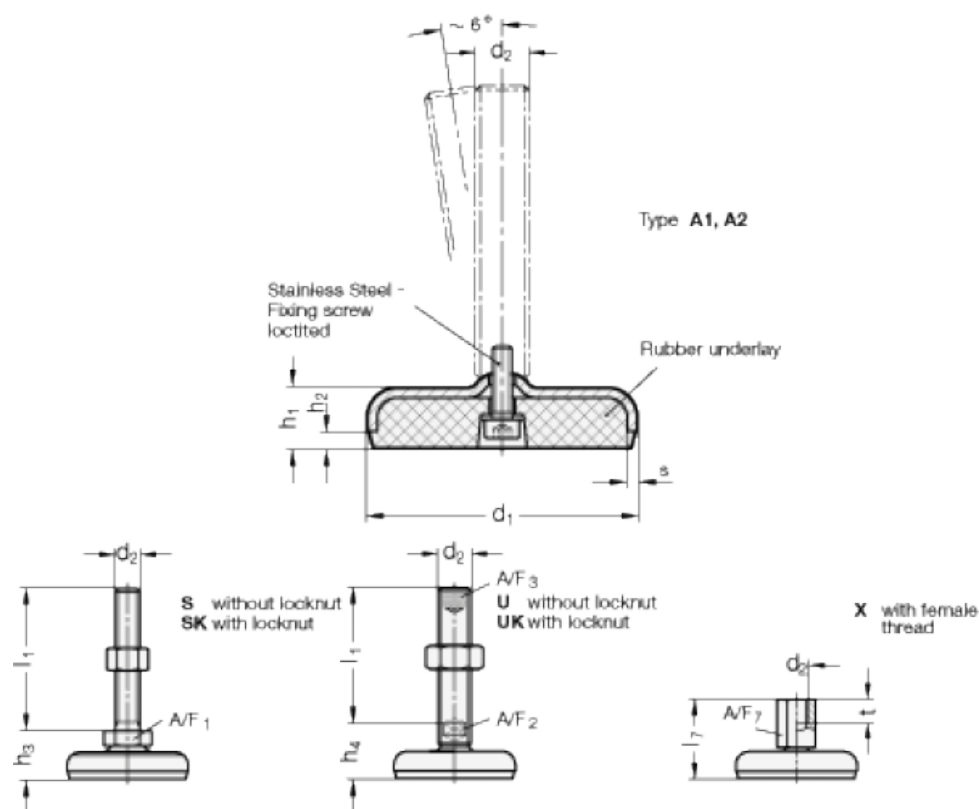

A/F2 = 12

s = 3

A/F3 = 8

d1 = 100

d2 = M16

h1 = 20

h2 = 6

h4 = 34

l1 = 100